



Hybridní dveře

Kvalitní vchodové
dveře do domu i bytu

LEDEN 2025

www.sokolokna.cz



SOKOL



1EK 80
1EK 117



1EK 80/57
1EK 117/57



1EK 80/57
1EK 117/57



1FK 81
1FK 118



1FK 81/58
1FK 118/58



1FK 81/58
1FK 118/58



1GK 82/59
1GK 119/59



1GK 82/59
1GK 119/59



1GK 82/59
1GK 119/59



1GK 82
1GK 119

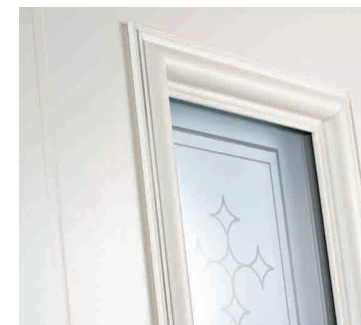

Jedinečný design kolekce CLASSIC vzniká kombinací speciálně navržených hliníkových dekoračních lišt a jemných průlisů.



Zasklení nebo plné plochy jsou orámované dekoračními rámečky, které jsou odsazené od povrchu křídla, čímž vzniká trojrozměrný efekt.



GS 18/17



GS 17/17



GS 87/63



1OS 99/66

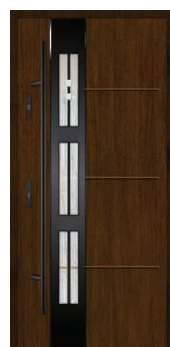

KS 17/17



LS 17/17



GS 85/61



GS 86/62



GS 84/60



1MS 96/63



1KS 95/63

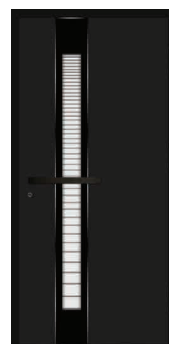

GS 89/63

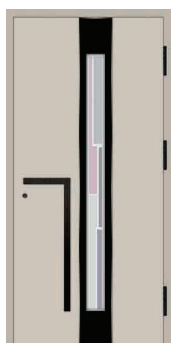

GS 88/63



GS 20/18



RS 20/18



1LS 97/64



GS 97/64



1NS 98/65

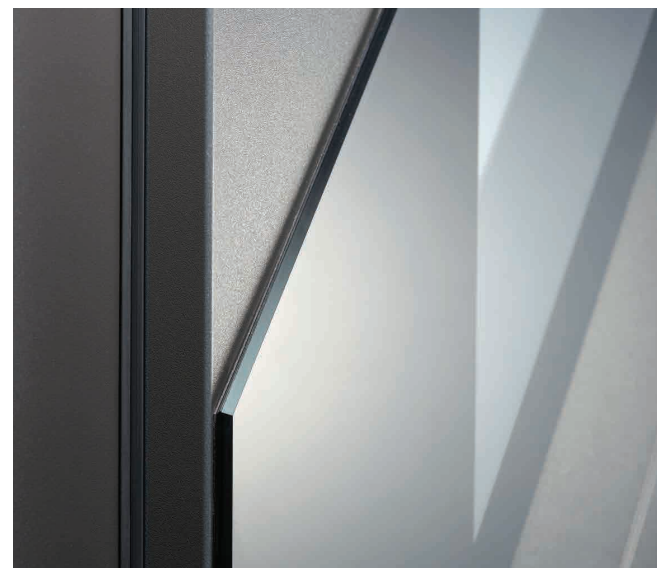

VENKOVNÍ STRANA

Na povrchu křídla je přilepené vrstvené sklo s leštěnými hranami a lakovaným černým rámečkem. To je charakteristické pro kolekci DIAMOND.



VNITŘNÍ STRANA

Zasklení z vnitřní strany křídla je lemované černým eloxovaným rámečkem.



Q 669/48



U 670/48



X 672/49



V 671/49



U dveří z kolekce SIMPLE ELEGANCE je sklo mírně zapuštěno do plochy křídla. Detail skla a křídla je řešen tenkým, elegantním černým těsněním.



G 603/48



G 629/49



G 600/48



G 625/49

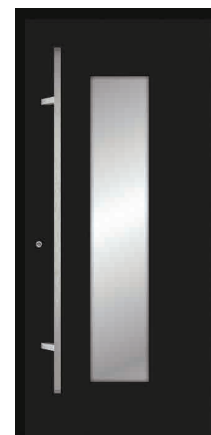

G 678/50





G 611/50



G 679/50



G 680/50



G 617/48



G 676/48



G 613/48



G 604/48



G 605/48



G 606/48



G 674/48



G 602/48

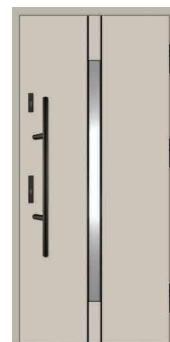

G 607/48

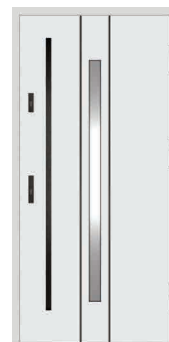

G 601/48



G 626/49



G 677/49

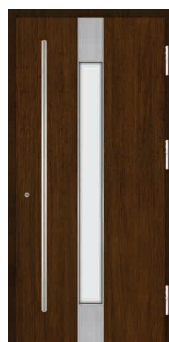

G 675/49

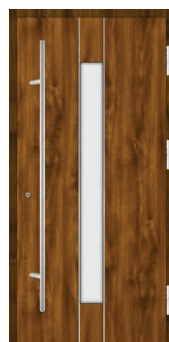

G 609/49



G 615/49



G 627/49



G 630/49



Dveře z kolekce SIMPLE ELEGANCE mohou být vybaveny ozdobnými pásky z nerezové oceli nebo z černého eloxovaného hliníku.



A 01/3



G 01/3



G 02/3



G 60/56



F 60/56



F 61/56



G 61/56



G 16/26



G 15/27



F 15/27



F 58/54



G 58/54



F 59/55

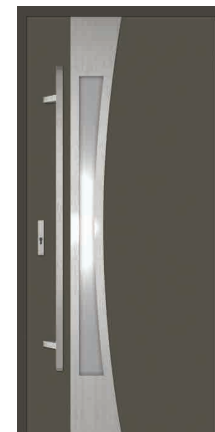

G 59/55



J 38/35



J 40/35



G 39/35



G 33/2



G 20/19



R 20/19



G 63/10



M 07/1



A 05/3



G 05/3



G 09/3



A 09/3



A 10/3



G 66/10



B 21/21



G 21/21



B 22/29



G 23/29



B 23/29

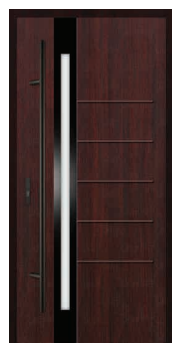

F 65/10



F 62/10



Pro dveře v kolekci MODERN je typický ozdobný rámeček kolem skla z venkovní i vnitřní strany.

Ozdobné rámečky jsou z nerezové kartáčované oceli inox v přírodní barvě nebo černého eloxovaného hliníku.

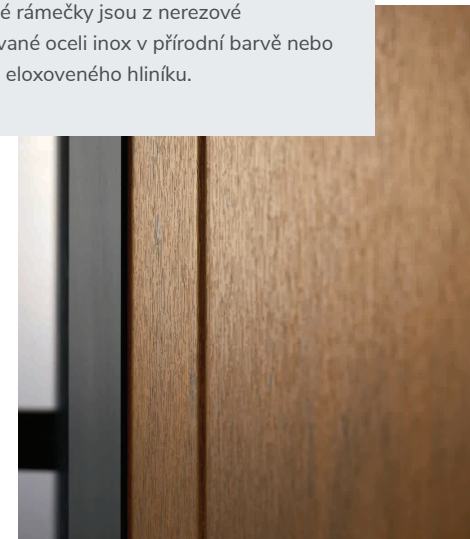



U 670

Q 669

Y 673

G 00

A 00

C 00



B 00



B 24



G 24



B 21



I 00



D 00



M 00



F 15



G 04



A 04



GL 51



GL 53

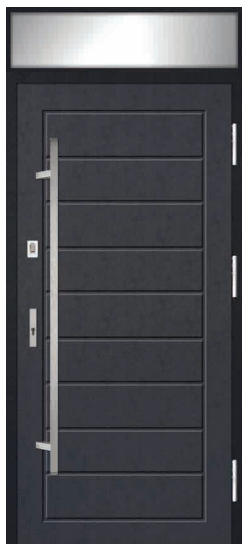

Y 673



1GK 82

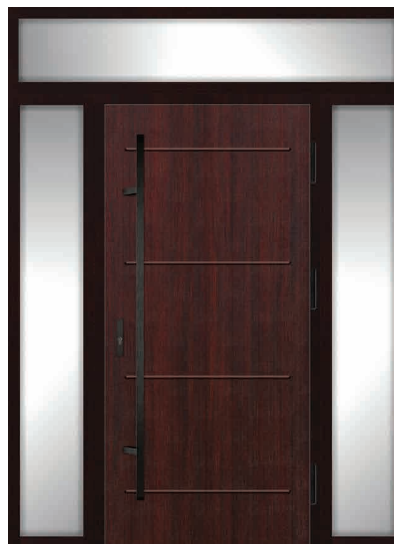

C 00



1EK 80



A 04



1FK 81/58



GB 92

* model dostupný pouze ve variantě
otvírávé ven



GS 18/17

Standard Passive – pro nejnáročnější

DVEŘE S TLOUŠTKOU KŘÍDLA 90 MM

Dveře 90 Passive berou segment Premium Plus útokem. Splňují a dokonce výrazně překračují extrémně přísné požadavky pro pasivní domy. Z hlediska technických parametrů se vyznačují nejvyšší kvalitou. Mnoho modelů je k dispozici i ve variabilních rozměrech.

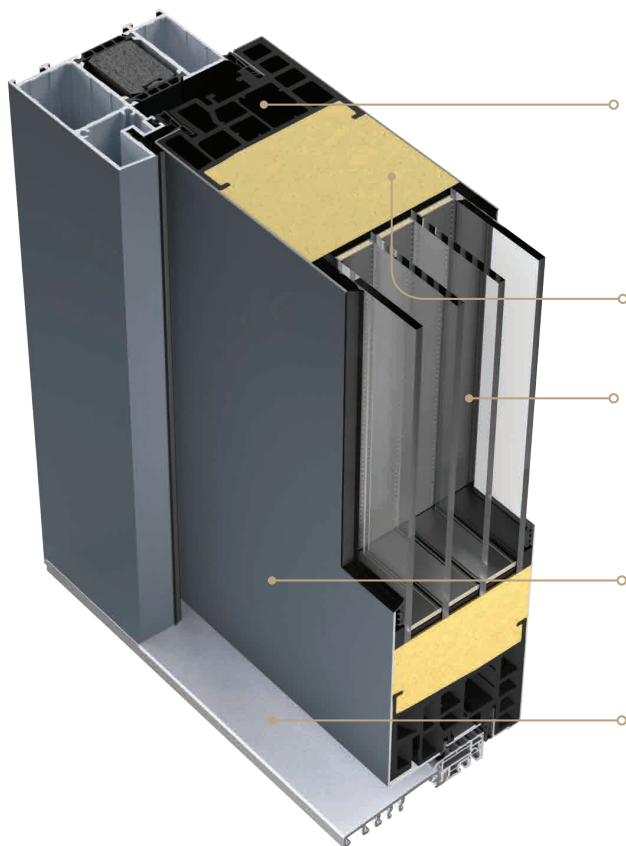

Rám křídla je vyroben z plastu nové generace - ABS vyztužený skelným vláknem. Zaručuje zachování tuhosti dveřního křídla, a tím i plnou těsnost dveří za všech povětrnostních podmínek. Lehká konstrukce zabraňuje svěšování křídla a zajišťuje hladký chod zámků. Vícekomorový profil zlepšuje tepelnou izolaci. Výrobce si vyhrazuje právo použít v případě technické nutnosti dřevěný rám.

Výplň z PUR pěny vyrobená technologií vstříkovaní.

Zasklení je složeno ze 4 skel spojených tzv. teplými rámečky. Zaručuje vynikající úroveň tepelné izolace.

Opláštění křídla je vyrobeno z pozinkovaného ocelového plechu potaženého vysoce kvalitní laminovací fólií odolnou proti povětrnostním vlivům.

Hliníkový práh zajišťuje plnou těsnost mezi prahem a dveřním křídlem. Vnitřní část prahu je vyrobena z materiálu, který účinně omezuje vedení tepelného toku. Horní část prahu lze v případě poškození snadno vyměnit.

ZÁMKY DOSTUPNÉ PRO STANDARD PASSIVE



Lištový vícebodový zámek ROTO QB (3 zámky)



Lištový vícebodový automatický zámek s elektromotorickým otvíračem ENEC



Lištový vícebodový automatický zámek FUHR (3 zámky)

KOEFICIENT PROSTUPU TEPLA PRO DVEŘE PASSIVE

Pro dveře Passive jsou k dispozici dvě varianty zárubní – hliníková a kovovo-dřevěná Kov/ Dřevo (impregnovaná borovice opláštěná pozinkovanou ocelí potaženou vysoce kvalitní laminovací fólií).

Zárubně Passive mají dvě těsnění. Další dvě těsnění jsou umístěna v křídle. Systém čtyř těsnění dodává dveřím Passive vynikající izolační parametry.

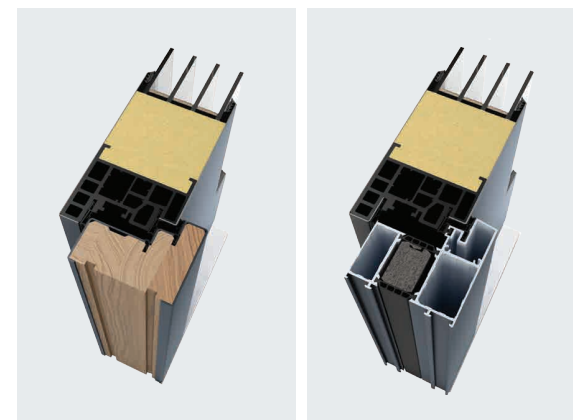

	Zárubeň kov/dřevo	Hliníková zárubeň
Plně dveře	≤ 0,68 W/m²K	≤ 0,75 W/m²K
Prosklené dveře	≤ 0,81 W/m²K	≤ 0,87 W/m²K

Plně nastavitelný 3D závěs
Bezpečnostní čepy proti vysazení.

Standard Arctic – hit v segmentu Premium

DVEŘE S TLOUŠTKOU KŘÍDLA 72 MM

Standard 72 Arctic jsou dveře ze segmentu Premium určené pro nízkoenergetické domy. Jedná se o naši nejprodávanější řadu pro rodinné domy. Důvodem jejich popularity je výborný poměr kvality a ceny a také velká variabilita rozměrů.

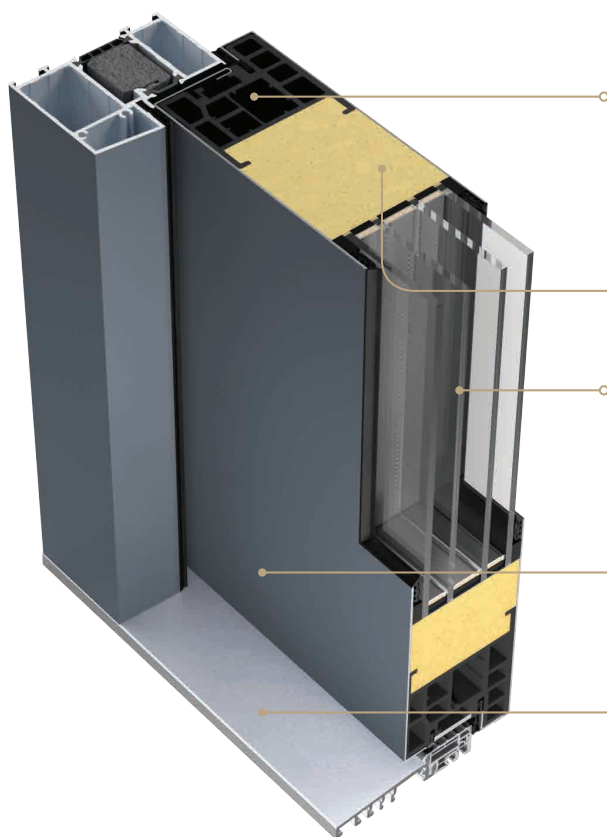

Rám křídla je vyroben z plastu nové generace - ABS vyztužený skelným vláknem. Zaručuje zachování tuhosti dveřního křídla, a tím i plnou těsnost dveří za všech povětrnostních podmínek. Lehká konstrukce zabraňuje svěšování křídla a zajišťuje hladký chod zámků. Vícekomorový profil zlepšuje tepelnou izolaci. Výrobce si vyhrazuje právo použít v případě technické nutnosti dřevěný rám.

Výplň z PUR pěny vyrobená technologií vstřikování.

Zasklení je složeno ze 4 skel spojených tzv. teplými rámečky. Zaručuje vynikající úroveň tepelné izolace.

Opláštění křídla je vyrobeno z pozinkovaného ocelového plechu potaženého vysoce kvalitní laminovací fólií odolnou proti povětrnostním vlivům.

Hliníkový práh zajišťuje plnou těsnost mezi prahem a dveřním křídlem. Vnitřní část prahu je vyrobená z materiálu, který účinně omezuje vedení tepelného toku. Horní část prahu lze v případě poškození snadno vyměnit.

Plně nastavitelný 3D závěs
Bezpečnostní čepy proti vysazení.

ZÁMKY DOSTUPNÉ PRO STANDARD ARKTIC



Standard - dva tříčepové zámků



Lištový vícebodový zámek ROTO QB (3 zámků)



Lištový vícebodový automatický zámek s elektromotorickým otvíračem ENEO



Lištový vícebodový automatický zámek FUHR (3 zámků)

KOEFICIENT PROSTUPU TEPLA PRO DVEŘE ARKTIC

Pro dveře Arctic jsou k dispozici dvě varianty zárubní – hliníková a kovovo-dřevěná (impregnovaná borovice opláštěná pozinkovanou ocelí potaženou vysoce kvalitní laminovací fólií).

Zárubně Arctic jsou vyrobeny se čtyřstranným polodrážčkovým systémem, který zaručuje vynikající těsnost.

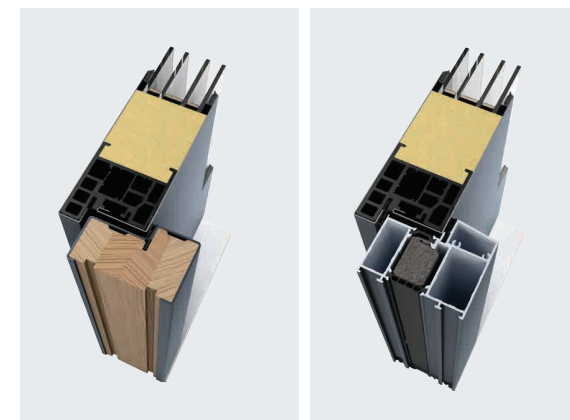

	Zárubeň kov/dřevo	Hliníková zárubeň
Plně dveře	≤ 0,94 W/m²K	≤ 1,1 W/m²K
Prosklené dveře	≤ 1,1 W/m²K	≤ 1,1 W/m²K

Standard Nordic – funkční a ekonomické řešení

DVEŘE S TLOUŠTKOU KŘÍDLA 55 MM

Standard 55 Nordic jsou dveře ze segmentu Medium určené pro nízkoenergetické i standardní domy. Splňují izolační požadavky pro venkovní dveře a v případě neprosklených modelů i pro nízkoenergetické domy. Standard Nordic je ekonomicky výhodnější alternativa ke dveřím Arctic. K dispozici je v modelových řadách MODERN a NO GLASS. Mnoho modelů je k dispozici i ve variabilních rozměrech.

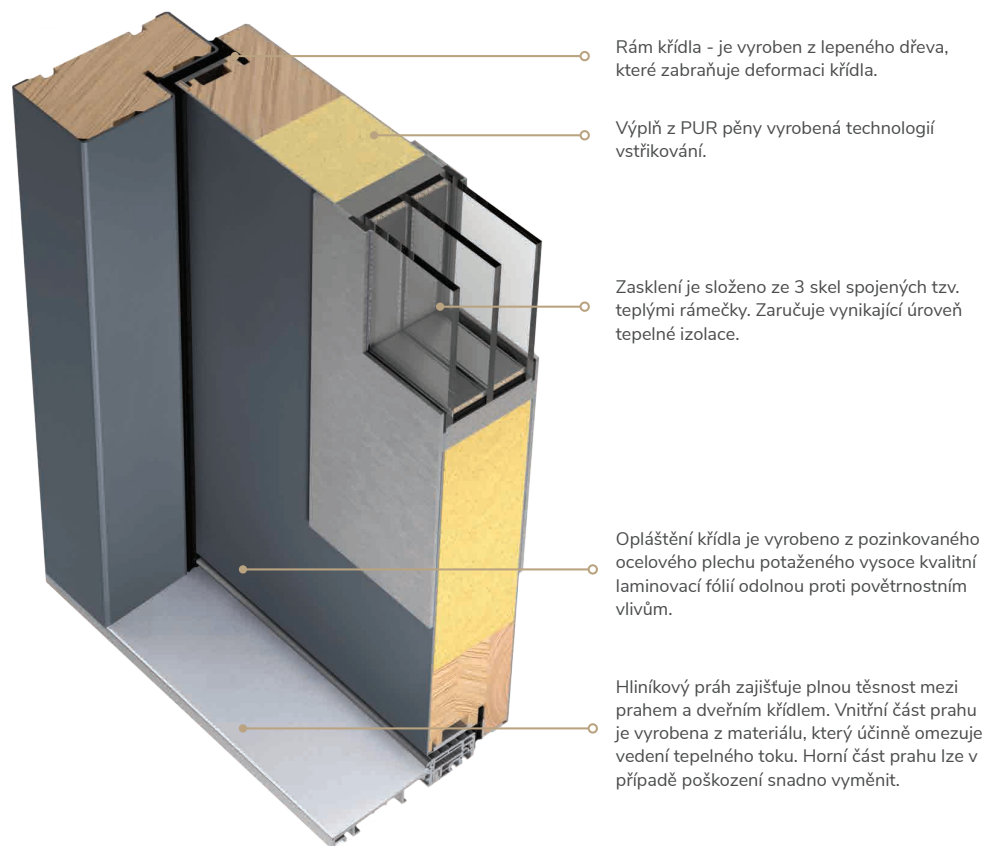

Plně nastavitelný 3D závěs
Bezpečnostní čepy proti vysazení.

ZÁMKY DOSTUPNÉ PRO STANDARD PASSIVE



Standard - dva tříčepové zámky



Lištový vícebodový zámek ROTO QB (3 zámky)



Lištový vícebodový zámek ROTO QB (4 zámky)



KOEFICIENT PROSTUPU TEPLA PRO DVEŘE NORDIC

	Zárubeň kov/dřevo
Plně dveře	≤ 1,0 W/m²K
Proskené dveře	≤ 1,3 W/m²K

Standard Optimal

DVEŘE S TLOUŠTKOU KŘÍDLA 55 MM

Dveře doporučované především do nevytápěných a špatně vytápěných místností jako jsou garáže, kotelny popř. technické místnosti. Dveře Optimal mají velmi příznivé ceny a ve své produktové kategorii se vyznačují pevností a odolností. K dispozici jsou v modelových řadách MODERN a NO GLASS.

TYPY OCELOVÝCH ZÁRUBNÍ

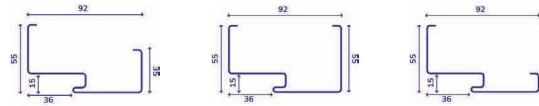

Asymetrická 92 mm

Symetrická 92 mm

Rohová 92 mm

Optimal s výplní z pěnového polystyrenu

Výplň: pěnový polystyren.

Zámky dostupné pro Optimal s výplní z pěnového polystyrenu



Standard - dva tříčepové zámky

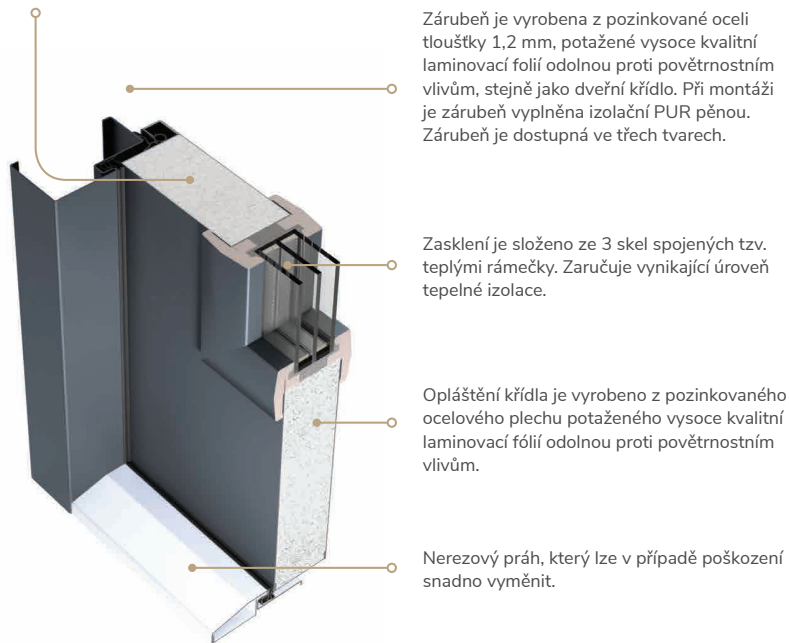

Zárubeň je vyrobena z pozinkované oceli tloušťky 1,2 mm, potažené vysoce kvalitní laminovací fólií odolnou proti povětrnostním vlivům, stejně jako dveřní křídlo. Při montáži je zárubeň vyplněna izolační PUR pěnou. Zárubeň je dostupná ve třech tvarech.

Zasklení je složeno ze 3 skel spojených tzv. teplými rámečky. Zaručuje vynikající úroveň tepelné izolace.

Opláštění křídla je vyrobeno z pozinkovaného ocelového plechu potaženého vysoce kvalitní laminovací fólií odolnou proti povětrnostním vlivům.

Nerezový práh, který lze v případě poškození snadno vyměnit.

info

Závěsy seřiditelné ve dvou osách
Bezpečnostní čepy proti vysazení.

Optimal s výplní z PUR pěny

Výplň z PUR pěny vyrobená technologií vstřikování

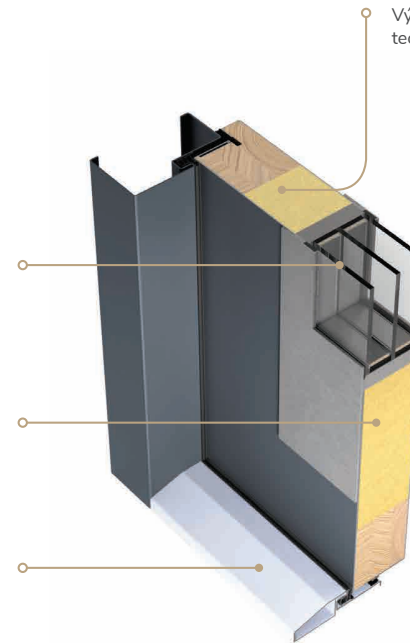

Zámky dostupné pro standard Optimal s výplní z PUR pěny



Lištový vícebodový zámek ROTO QB (3 zámky)

Lištový vícebodový zámek ROTO QB (4 zámky)

info

Rám křídla - je vyroben z lepeného dřeva, které zabraňuje deformaci křídla.

Plně nastavitelný 3D závěs

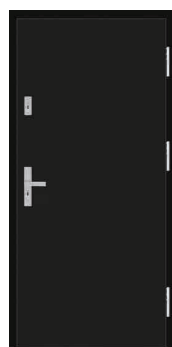

G 00



A 00



B 00



C 00



U 670



Q 669



Y 673



M 00

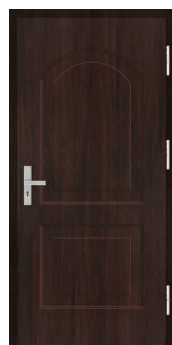

S 00



W 00



T 00



E 00



I 00



D 00



G 41



G 33



G 24



B 21



F 15



B 24



A 04



G 13

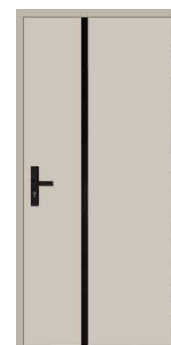

G 24



G 42

Konstrukce dveří Defender

Speciální konstrukce dveří „tři v jednom“ – protipožární, bezpečnostní a zvukově-izolační

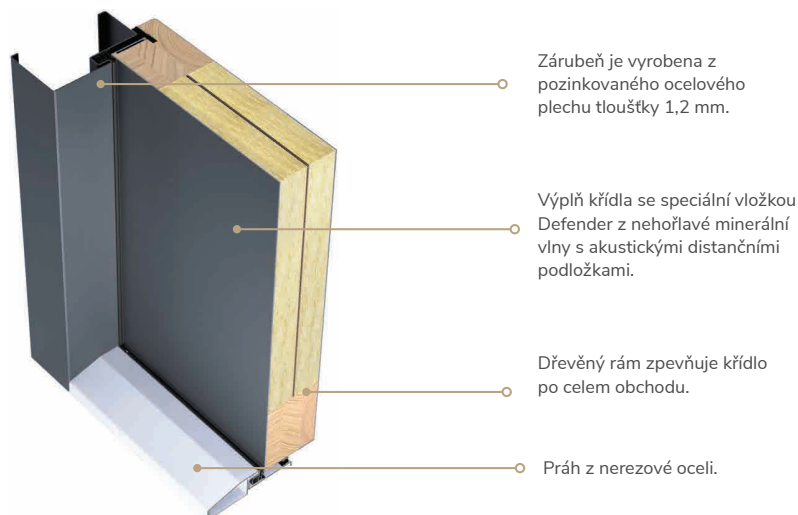

DALŠÍ VYBAVENÍ:

- ✓ 3 zesílené závěsy
- ✓ 3 bezpečnostní čepy proti vysazení
- ✓ Speciální těsnění, které při zvýšení teploty zvětší svůj objem
- ✓ Dveřní zavírač ve formě pružinového závěsu

TYPY OCELOVÝCH ZÁRUBNÍ



Asymetrická 92 mm Symetrická 92 mm Rohová 92 mm

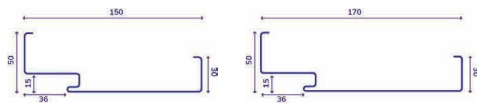

Asymetrická 150 mm Asymetrická 170 mm



EI₃₀



Sa,Sm

**OCHRANA PROTI OHNI A KOUŘI
PO DOBU 30 MINUT**

Dveře označené EI₃₀ zůstávají po dobu 30 minut odolné vůči ohni. Označení Sa, Sm znamená, že i po dobu 30 minut je proudění kouře spojenem mezi dveřním křídlem a zárubní nízké a pro zdraví člověka bezpečné. Jedovatý kouř představuje větší hrozbu pro lidský život a zdraví než oheň, protože vede ke smrti dříve, než teplota stoupne na nebezpečnou úroveň.



RC2

ODOLNOST PROTI VLOUPÁNÍ RC2

Dveře třídy RC2 tvoří velkou překážku proti náhodným a nepřipraveným zlodějům. Většinu z nich odradí už první neúspěšné pokusy o jejich otevření. Při vzloupání dochází často k agresi u klik a vložek, např. pokusem o jejich vypáčení, či odvrtání. Z tohoto důvodu musí mít certifikované dveře řádně zabezpečené kliky a cylindrické vložky.

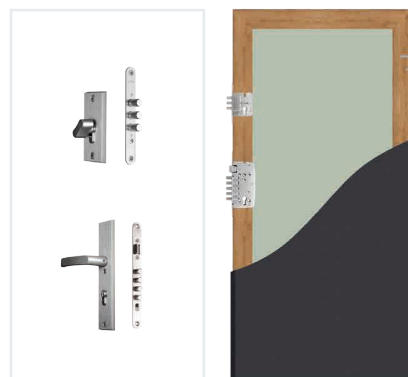

RC2



42dB



EI₃₀



Sa,Sm

Dveře třídy RC2 42dB EI30 jsou vybaveny dvěma zámky s čepy o průměru 12 mm. Horní zámek má 3 čepy a hlavní zámek má 4 čepy.



42dB

ÚROVEŇ ZVUKOVÉ IZOLACE 42 DB

Standardní dveře Martom snižují hluk přibližně o 28 - 30 dB. Jedná se o vysoký stupeň útlumu, který je v mnoha situacích dostačující. Dveře s útlumem hluku 42 dB snižují hlasitost zvuku až 4x oproti standardním dveřím!!!



RC3

ODOLNOST PROTI VLOUPÁNÍ RC3

Dveře třídy RC3 jsou pro náhodné zloděje neprůchozí, ale i pro zkušené a velmi dobře připravené zloděje tvoří překážku vyžadující použití hlučných nástrojů. Zejména v případě bytů v panelových a bytových domech, kde hluk upozorní sousedy, jde o mimořádně účinnou ochranu. Často jsou kliky a cylindrické vložky napadány při vzloupání, například při pokusu o jejich vypáčení, či odvrtání. Z tohoto důvodu musí mít certifikované dveře řádně zabezpečené kliky a cylindrické vložky.

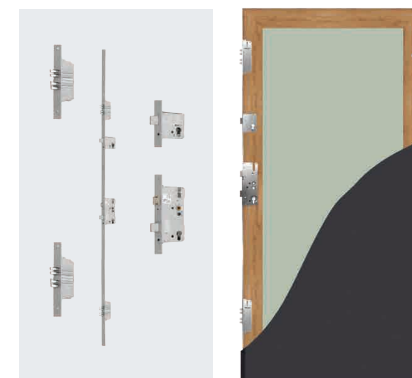

RC3



42dB



EI₃₀



Sa,Sm

Dveře třídy RC3 42dB EI30 jsou vybaveny lištovým zámkem Roto QB od renomované německé firmy Roto a mají vynikající vlastnosti proti vzloupání díky použití hned čtyř zámků. Spolu s čepy proti vysazení je dveřní křídlo uzamčeno až ve třinácti bodech.

Nabídka sestav klika/madlo + dveřní rozeta

OBDELNÍKOVÁ MADLA

Dostupné délky:

- 50 cm
- 100 cm
- 150 cm
- 170 cm

Na výběr dva druhy uchycení

KULATÁ MADLA

Dostupné délky:

- 50 cm
- 100 cm
- 150 cm
- 170 cm

Na výběr dva druhy uchycení

MADLO Č. 10
300x830 mm

Dostupné pro modely

G 00	GV 101
1IS 88/63	GX 103/68
GS 88/63	GX 104/68

MADLO Č. 09
1600 mm

Dostupné pro modely

G 00	GX 103/68
GS 87/63	GX 104/68
GS 90/63	1KS 95/63
GS 99/66	1MS 96/63
GV 101	1NS 98/65
GX 102/68	1OS 99/66

MADLO Č. 08
1570 mm

Dostupné pro modely

G 00	GX 102/68
GS 85/61	GX 103/68
GS 86/62	GX 104/68
GV 101	

MADLO Č. 14
1000 mm

Dostupné pro modely

G 00	GX 102/68
GB 92	GX 103/68
GV 101	GX 104/68

MADLO Č. 14
1400 mm

Dostupné pro modely

G 00	GV 101
GS 84/60	GX 102/68
GS 99/66	GX 103/68
1OS 99/66	GX 104/68
GB 100/67	

MADLO Č. 16
165 mm

Dostupné pro modely

G 00
GB 94

MADLO Č. 11
460 mm

Dostupné pro modely

G 00	GS 89/63
GB 91	1JS 89/63

MADLO Č. 13
170x800x170 mm

Dostupné pro modely

G 00	GS 90/63
GV 101	GX 104/68

MADLO Č. 15
830 mm

Dostupné pro modely

G 00
GB 93

ROZETA HRANATÁ + KLIKA GAJA SOLO

ROZETA HRANATÁ + KLIKA HAGA SLIM

ROZETA KULATÁ + KLIKA HAGA SLIM

Nabídka sestav kliky/klika a klika/koule

KLIKA/KOULE NIAGARA



KLIKA NIAGARA



KLIKA/KOULE ROYAL



Klika určená pro dveře třídy RC2, RC3.

KLIKA ROYAL



Klika určená pro dveře třídy RC2, RC3.

KLIKA HAGA



KLIKA RIVA



KLIKA SPACE



KLIKA IMPERIAL



KLIKA SOLID



KLIKA KASTOR



KLIKA VERONA













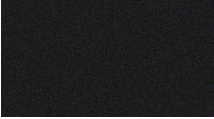
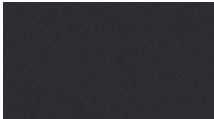
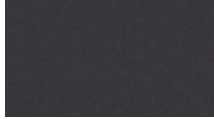
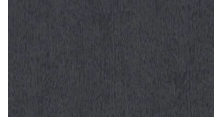

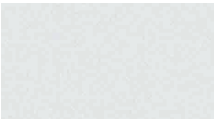

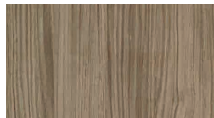

Klika určená pro dveře třídy RC2, RC3.

CYLINDRICKÉ VLOŽKY

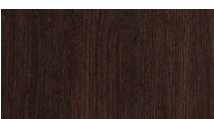
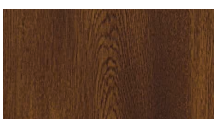

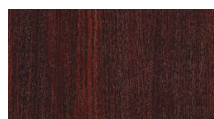
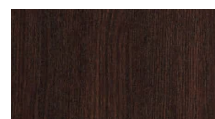
Standardní a proti vloupání

Dostupné laminovací fólie

				
ČERNÁ struktura pomerančové kůry	ANTRACIT HLADKÝ struktura pomerančové kůry	ANTRACIT struktura pomerančové kůry	ANTRACIT MOLET struktura dřeva	ANTRACIT QUARTZ struktura pomerančové kůry
				
BÍLÁ STRUKTURA struktura pomerančové kůry	BÍLÁ struktura dřeva	ŠEDÁ struktura dřeva	KRÉMOVÁ struktura pomerančové kůry	QUARTZ GREY struktura pomerančové kůry
				
DUB TURNER struktura dřeva	DUB AMBER struktura dřeva	TROPEA COFFEE struktura dřeva	WINCHESTER struktura dřeva	ZLATÝ DUB struktura dřeva
				
DUB BAHENNÍ struktura dřeva	TMAVÝ OŘECH struktura dřeva	BRAZILSKÝ OŘECH struktura dřeva	MAHAGON struktura dřeva	WENGE struktura dřeva
				
UMBRA GREY struktura pomerančové kůry	ZELENÝ struktura pomerančové kůry	BURGUND struktura pomerančové kůry	CORTEN struktura hladká	

Dostupné barvy strukturálních metalických laků

		
BEIGE LIMESTONE	QUARTZ GLINT	METALLIC EARTH
		
ARCTIC ICE	SILVER GREY	LIGHT GREY
		
MEDIUM GREY	DARK GREY	METALLIC ASPHALT
		
NIGHT GREY	CAST IRON	MARBLE GREEN
		
BROWN BEAR		

Dostupné barvy laků RAL s jemnou, polomatnou strukturou



Sokol-okna s.r.o.
 Břetislavova 3479/1b 690 02 Břeclav
 kalkulace@sokolokna.cz , info@sokolokna.cz
 Telefon: 608 703 905/6

Příklady zasklení

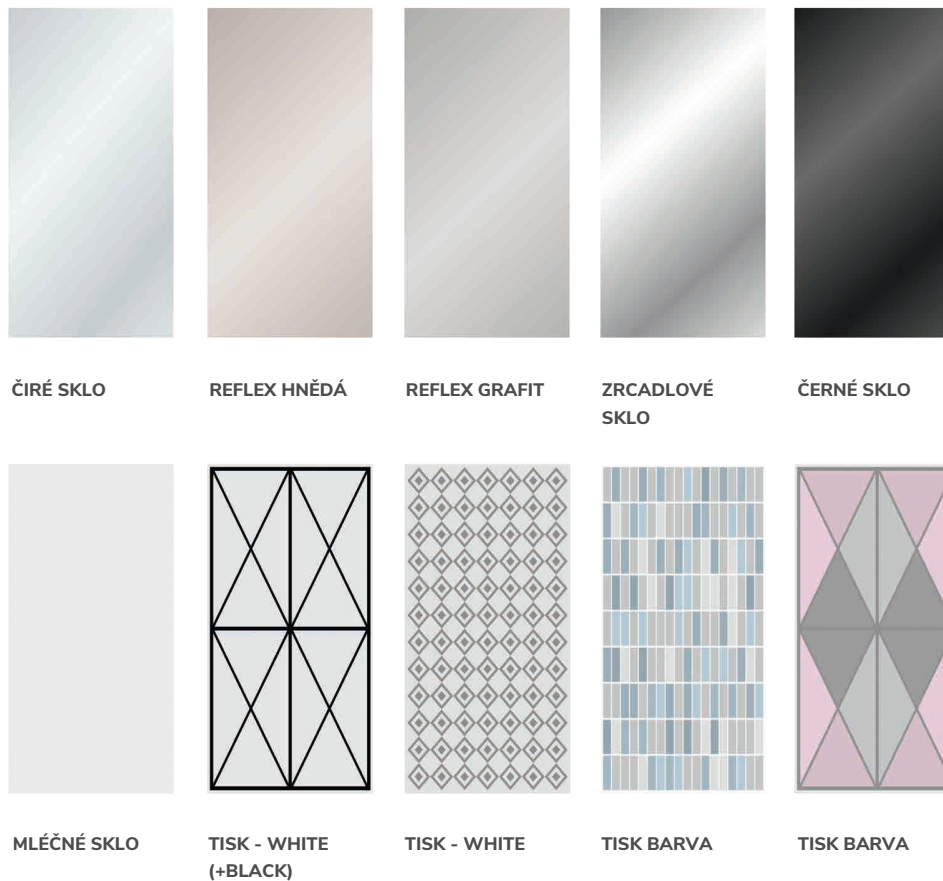

Nabídka MARTOM zahrnuje kromě tónovaných skel, tzv reflexy v různých odstínech, zákazník si může vybrat z mnoha provedení skla s tištěnými vzory. Vzor zasklení je nejlepší sladit v konfigurátoru dveří na www.dveremartom.cz

www.sokolokna.cz